

UV除菌ケース UV10

このたびは、UV除菌ケース UV10をお買い上げいただき、ありがとうございます。

本製品をご使用のときは、必ず本書をよくお読みのうえ、正しくお使いください。

また、本書は保証書を兼ねています。すぐにお手にできる場所に保管し、紛失しないようご注意ください。

- 本書の内容の一部または全部を無断で転載することはおやめください。
- 本書の内容は予告なしに変更することがありますので、ご了承ください。
- この製品は、日本国内専用です。
- 本書の作成には万全を期していますが、万一誤りなどがございましたら、当社までご連絡ください。

- 本書に記載されていない操作はおこなわないでください。事故や故障の原因になることがあります。

- キングジム、KING JIMは株式会社キングジムの登録商標です。

【セット内容】

- ・UV10 本体
- ・充電ケーブル（Type-A / Type-C）
- ・取扱説明書（保証書付）

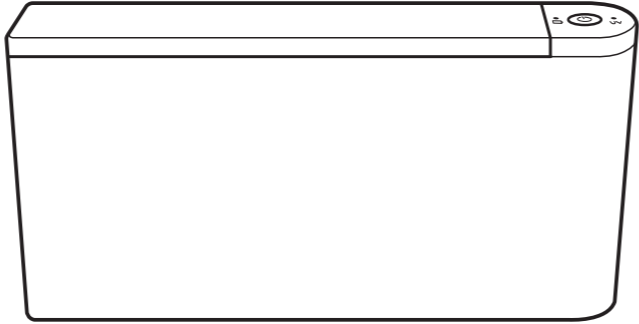

取扱説明書

安全上のご注意 必ずお守りください!

お使いになる方々や他の人々への危害、財産への損害を未然に防ぐため、必ずお守りいただきたい事項を次のように表示しています。

本製品をご使用のときは、必ず本書をよくお読みのうえ、正しくお使いください。

また、本書は不明な点をいつでも解決できるように、すぐ取り出して見られる場所に保管してください。

表示された指示内容を守らずに、誤った使いかたによって起こる危害および損害の度合いを、次のように説明しています。

- 次の絵表示で、お守りいただきたい内容を区別して説明しています。

⊘ は、してはいけない「禁止」の内容です。

① は、必ず実行していただきたい「強制」の内容です。

	<p>この表示を守らずに、誤った使い方をすると、「死亡または重傷などを負う可能性があり、かつその切迫の度合いが高い危害が想定される」内容を示しています。</p>
<p>⊘ 高温になる場所(火のそば、ストーブのそば、炎天下)での本製品の使用や充電、放置、保管をしないでください。破裂・発火・発熱の原因となります。</p> <p>⊘ 指定の方法以外では充電しないでください。破裂・発火・発熱の原因となります。</p> <p>⊘ 釘を刺したり、ハンマーでたたいたり、踏みつけたり、強い衝撃を与えたりしないでください。破裂・発火・発熱の原因となります。</p> <p>⊘ 本製品を分解、または改造しないでください。火災・感電の原因となります。</p> <p>⊘ 同梱の充電ケーブルは本製品専用です。本製品以外の充電には使用しないでください。他の機器を充電しますと、過大電流または過大電圧で充電される場合があり、他の機器のバッテリーを漏液・破裂・発火・発熱させる原因となります。</p>	

取扱上のご注意

- 本製品を長い間使用すると、内容物が変色することがあります。

- 充電端子が汚れた場合は乾いた綿棒などで掃除してください。汚れていると接触不良の原因となる場合があります。また、このときに端子を変形させないでください。

内蔵バッテリーについて

- バッテリーには寿命があります。充電しても機能が回復しない場合は寿命ですので、本体の交換が必要です。劣化したバッテリーを使用し続けると破裂・発火・発熱の原因となります。なお、寿命は使用状態によって異なります。

- バッテリーは消耗品です。バッテリーの充電性能が低下した状態でそのまま使用し続けると、急に電源が切れることがあり、故障などのおそれがあります。

- バッテリーは一般的な特性として、低温時には性能が低下します。低温環境下でお使いになるときは、本製品を冷やさないようにしてください。

- はじめてご使用になるときや、長時間ご使用にならなかったときは、ご使用前に充電してください。

- 周囲の温度が5～35℃の範囲を超える場所ではお使いにならないでください。バッテリーの性能劣化や故障の原因となります。

- 充電直後に本製品の温度が上がることがありますが、性能その他に異常はありません。

- 長期間使用しない場合は、高温多湿を避けて保管してください。また、バッテリーの劣化を防ぐために3～5か月に一度充電してください。

- バッテリーは、お客様ご自身で取り外しや交換をおこなわないでください。

- バッテリーの交換は、有償修理で承りますので、お買い上げ販売店、または当社お客様相談室にお問い合わせください。

	<p>この表示を守らずに、誤った使いかたをすると、「死亡または重傷などを負う可能性が想定される」内容を示しています。</p>
<p>⊘ 本製品を踏んだり、落としたり、叩いたりなど、強い力や衝撃を与えないでください。破損することがあり火災・感電の原因となります。破損した場合には、使用を中止し、充電ケーブルを抜いてください。そのまま使用すると、火災・感電の原因となります。</p> <p>⊘ 直接日光の当たる場所、暖房器具の近く、高温多湿やほこりの多い場所に置かないでください。また水がかからないようにしてください。</p> <p>① 使用中に万一、煙が出る、においがする、異常な音がするなどの異常な状態がみられる場合は、使用を中止してください。充電中であれば充電ケーブルを抜いてください。そのまま使用すると破裂・発火・火災・発熱・発煙の原因となります。</p> <p>⊘ 充電の際に所定の充電時間を超えても充電が完了しないときは、充電ケーブルを抜いて充電を止めてください。内蔵バッテリーの破裂・発火・発熱の原因となります。</p> <p>⊘ 表示された電源電圧以外の電圧で充電しないでください。火災・破裂・感電の原因となります。</p>	

	<p>この表示を守らずに、誤った使い方をすると、「障害を負う可能性または物的損害が発生する可能性が想定される」内容を示しています。</p>
<p>① 万が一、本製品または本製品の一部が破損した場合、そのまま使用せずすぐにご使用を中止してください。</p>	

お手入れのしかた

長くご使用いただくために各部のお手入れをお願いいたします。お手入れの際は、アルコール、シンナーなど溶剤類は使用しないでください。ウェットティッシュで軽く拭いてください。

アフターサービスについて

■ 保証書

保証書は販売店・お買い上げ年月日等の記入をお確かめのうえ、販売店よりお受け取りください。保証書と保証規定の内容をよくご覧のうえ、大切に保管してください。

■ 修理に出されるときは

保証期間内は、保証規定に基づいて修理いたします。製品および保証書をお買い上げ販売店までお持ちください。保証期間後も、修理によって使用可能なときは、ご要望により有償で修理いたします。製品をお買い上げ販売店までお持ちください。なお、当社の都合により代替品に交換することで修理に変えさせていただく場合がございます。

■ お問い合わせ

アフターサービスについてご不明な点やご相談は、お買い上げ販売店、キングジム商品取扱店または当社お客様相談室にお問い合わせください。

フリーダイヤル(全国共通) ナットクのパートナー
お客様相談室 ☎0120-79-8107

FAX からの場合 **0120-79-8102**
 携帯電話からの場合 **0570-06-4759** ※通話料お客様負担
 受付時間：平日(月～金曜日) 午前9:00～午後5:00

株式会社キングジム

東京都千代田区東神田二丁目10番18号 〒101-0031
<https://www.kingjim.co.jp/>



各部の名称

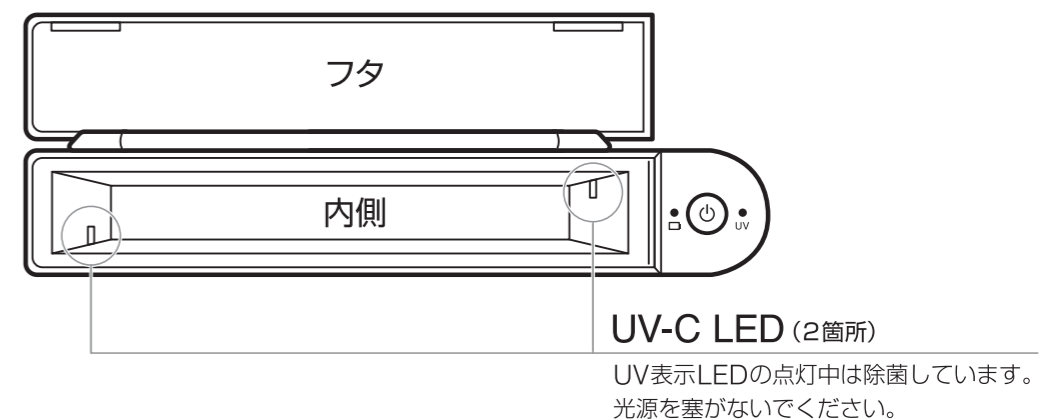
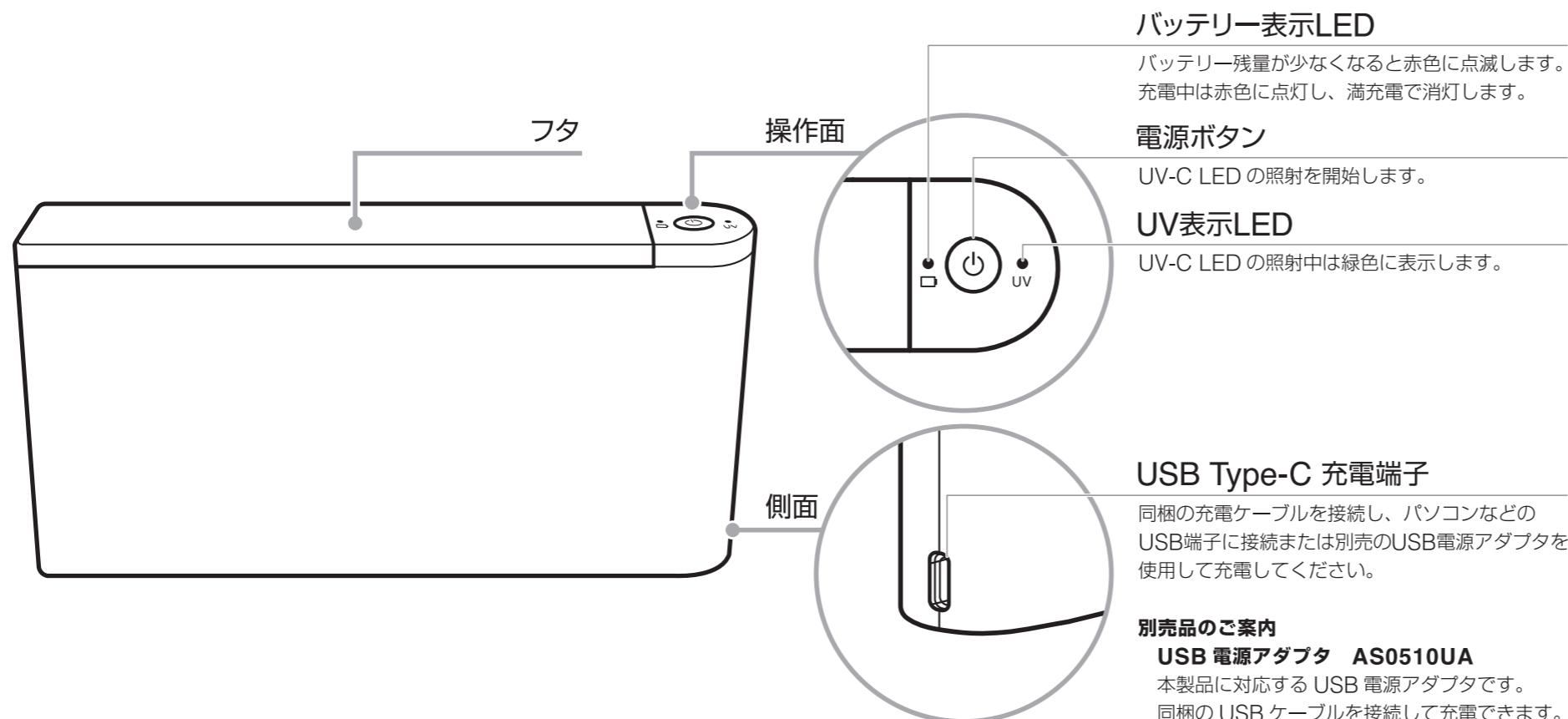

主な仕様

波長	: UV-C 275nm
外形寸法	: 約 220(W)×40(D)×111(H)mm
ケース内寸法	: 約 173(W)×23(D)×98(H)mm
質量	: 約 420g (充電ケーブル含まず)
材質	: ABS、耐UV PP、アルミ
電源	: リチウムイオンバッテリー
充電時間	: 約 3 時間 30 分 (使用条件により変化します)
使用時間	: 1 回約 10 分 × 最大 15 回
動作環境	: 温度 5 ~ 35℃ 湿度 30 ~ 80% (非結露)
保存環境	: 温度 -10 ~ 55℃ 湿度 5 ~ 80% (非結露)
同梱品	: UV10 本体 / 充電ケーブル (Type-A/Type-C) / 取扱説明書 (保証書付)

充電のしかた

本製品を使用する前に、充電をしてください。同梱の充電ケーブルで本製品とパソコンなどのUSB端子を接続して充電します。充電が少なくなると、バッテリー表示LEDが赤色に点滅します。

- ① 付属のUSBケーブルを本体のUSB Type-C充電端子に差し込みます。

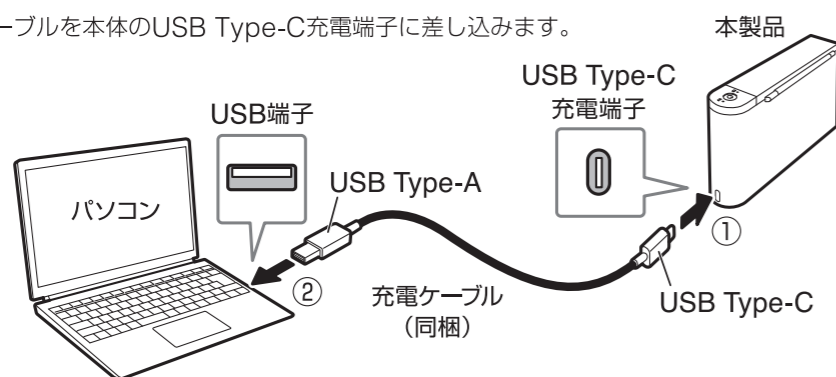

- ② パソコンなどのUSB端子に充電ケーブルを接続します。充電中はバッテリー表示LEDが赤く点灯します。充電が完了すると消灯します。(表示に数秒かかる場合があります)

- ③ 充電が完了したら充電ケーブルを外します。

MEMO 充電ケーブルと別売の USB 電源アダプタを接続し、USB 電源アダプタをコンセントに接続して充電することもできます。

- 注意**
- はじめてご使用になるときは、必ず充電してから使用してください。
 - 端子が差し込みにくい場合は、無理に差し込まないでください。破損のおそれがあります。
 - 充電が終わったら必ず充電ケーブルを抜いてください。
 - 長期間使用しない場合は、高温多湿を避けて保管してください。また、バッテリーの劣化を防ぐために3~5か月に一度充電してください。
 - 充電しながら使用しないでください。バッテリーの性能劣化や故障の原因となります。

使いかた

本製品を使用する前に、充電をしてください。

- ① 除菌したいものを入れ、フタを閉めます。 ※UV-C LEDの光源を塞がないでください。

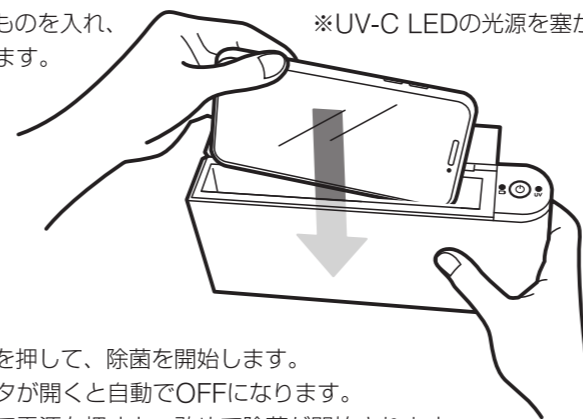

- ② 電源ボタンを押して、除菌を開始します。安全上、フタが開くと自動でOFFになります。フタを閉めて電源を押すと、改めて除菌が開始されます。

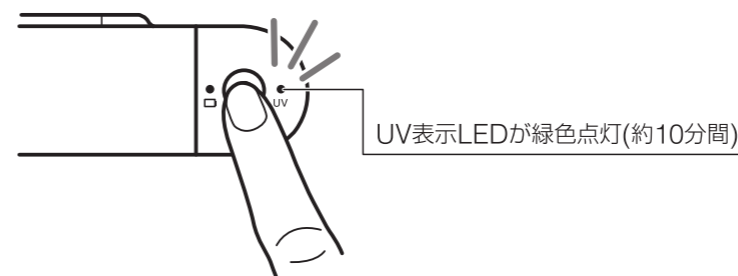

- ③ UV表示LEDが消灯し、除菌完了です。

注意 ● 万が一フタが開いた状態でケース内部のUV-C LEDが点灯した場合は、直接光源を見ないでください。

故障かな?と思ったら

Q1. UV表示LEDが点灯しない

- A.**
- バッテリー残量が少なくなっている可能性があります。その場合は充電してください。
 - フタが開いていると点灯しません。フタが開いていないかご確認ください。

Q2. バッテリーが充電できない、駆動時間が短くなってきた

- A.** バッテリー寿命のおそれがあります。バッテリーの交換に関しては、当社お客様相談室にご相談ください。